

ΓΡΥΠΠΑ RKB

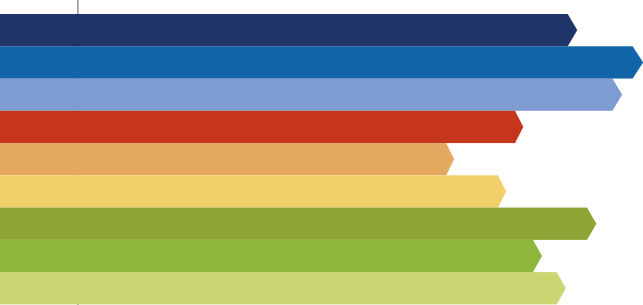

RKB
BEARING INDUSTRIES



Опубликовано TIRKB.Rev04RUS

© RKB Europe SA

Разработчики документа приняли все возможные меры для того, чтобы обеспечить точность содержащейся в нем информации, однако они не несут ответственности за какие-либо ошибки, упущенные сведения, убытки и ущерб (прямой, не прямой, косвенный).

Воспроизведение настоящего документа полностью или частично без нашего разрешения запрещено.

Содержание

Группа RKB

- **ПРЕМИУМ-КАЧЕСТВО ИЗ ШВЕЙЦАРИИ**
 - Основные этапы развития Группы RKB
 - RKB: Швейцарский производитель подшипников премиум-класса
- **МИРОВОЕ ПРЕДСТАВИТЕЛЬСТВО**
 - Основные регионы работы RKB
 - Партнерская сеть RKB
- **ОПЫТ В ПРОМЫШЛЕННОЙ ОТРАСЛИ**
 - Компетенции во всех основных отраслях промышленности
 - Уникальный производитель промышленных подшипников



Производство

- **ПРОДУКЦИЯ ИЗ СТАЛИ**
 - Полный ассортимент подшипников, с акцентом на подшипники больших размеров
 - Сталь высочайшего качества
 - Передовые технологии термообработки
- **ТЕХНОЛОГИЯ ПРОИЗВОДСТВА**
 - Современные технологии, с акцентом на гибкость решений
 - Новейшие технологии производства подшипников среднего и большого диаметров
 - Автоматизация производства подшипников малого диаметра
- **ПРОГРАММА КАЧЕСТВА**
 - Организационная эффективность и безупречное качество производства
 - Сертифицированная метрологическая служба и метрографические лаборатории
 - Научные исследования и разработки соответствуют производственным потребностям



Обслуживание

- **ИНЖИНИРИНГ И ТЕХНИЧЕСКАЯ ПОДДЕРЖКА**
 - Полное инженерно-технологическое сопровождение
 - Анализ причин неисправностей
 - Помощь на объекте заказчика
 - Обучение и семинары
- **ОСОБЫЕ ПРОЕКТЫ**
 - Нестандартные решения для нестандартных заказов
- **ТОЧНО В СРОК**
 - Огромный запас стандартных и нестандартных подшипников
 - Узнаваемость бренда
 - Мировая логистическая сеть



Список продукции





1936

1960

1978

1996

2001

2007

2014

2016



RKB: Швейцарский производитель подшипников премиум-класса

Группа RKB Bearings Industries является швейцарской производственной организацией, которая работает в отрасли производства подшипников с 1936 года с ежемесячным объемом производства свыше 350 тон обработанной стали. Накопленный за годы работы опыт позволяет компании RKB разрабатывать и производить промышленные подшипники с наружным диаметром до 1925 мм. Компания RKB предлагает надежные и эффективные с экономической точки зрения решения, повышенную эксплуатационную гибкость, обслуживание на высочайшем уровне,

большие объемы складских запасов, короткие сроки доставки и неизменно высокое качество от стабильного поставщика подшипников премиум-класса. Благодаря своей всемирной дистрибьюторской сети и экспортному присутствию в более чем 50 странах, компания RKB признается во всем мире как «Альтернативная сила» в сфере производства подшипников.

Основные этапы развития Группы RKB

История компании RKB берет свое начало с энтузиазма и увлеченности семьи Коллеони созданием надежного поставщика высококачественных подшипников качения и втулок для промышленности

На волне экономического развития в 60-х годах ДжIANНИ Коллеони открыл новый современный завод площадью 9 000 кв. м, чтобы расширить производство

Компания RKB начинает тесное сотрудничество с технологическими партнерами для обмена производственным опытом в зарубежных проектах

В ответ на новые задачи мировой экономики, компания RKB основала Группу RKB с филиалами в ключевых точках по всему миру

Руководство компании RKB открывает два новых производственных объекта: заводы RKB LN и RKB MS

Официальное открытие завода RKB T3 общей площадью 56 000 кв. м

Компания RKB приобретает 40 000 кв. м дополнительной площади для открытия нового завода T4. Завод RKB MS переносится на новую территорию площадью 8 000 кв. м

Компания RKB открывает два новых филиала: RKB SSC в Румыния и RKB Латам в Мексике



ПРЕМИУМ-КАЧЕСТВО ИЗ ШВЕЙЦАРИИ

МИРОВОЕ ПРЕДСТАВИТЕЛЬСТВО

ОПЫТ В ПРОМЫШЛЕННОЙ ОТРАСЛИ



ГРУППА РКВ



ПРЕМИУМ-КАЧЕСТВО ИЗ ШВЕЙЦАРИИ

МИРОВОЕ ПРЕДСТАВИТЕЛЬСТВО

ОПЫТ В ПРОМЫШЛЕННОЙ ОТРАСЛИ

● Европа

Бельгия
Босния и Герцеговина
Болгария
Чешская Республика
Франция
Германия
Италия
Литва
Македония
Польша
Португалия

Республика Косово
Румыния
Россия
Сербия
Словения
Испания
Швейцария
Украина
Великобритания

● Америка

Аргентина
Бразилия
Канада
Чили
Колумбия
Коста-Рика
Мексика
Перу
США

Партнерская

RKB Восточная Европа

Основные регионы работы RKB



сеть

● Африка

Египет
Ливия
Марокко
Южная Африка
Тунис

● Азия и Океания

Австралия
Бангладеш
Индия
Индонезия
Израиль
Иордания
Королевство Бахрейн
Кувейт
Ливан
Малайзия
Новая Зеландия

Оман
Пакистан
Катар
Саудовская Аравия
Сингапур
Южная Корея
Сирия
Тайвань
Таиланд
ОАЭ



Компетенции во всех основных отраслях промышленности

Некогда начинающий поставщик подшипников качения и втулок, сегодня Группа RKB, опираясь на накопленные знание и опыт в каждой из них, обслуживает **все типы промышленных предприятий по всему миру**. Основой философии производства и маркетинга RKB является понимание специфичных характерных особенностей и требований каждой отрасли.

Успешно реализовав тысячи совместных проектов с ведущими компаниями-изготовителями комплексного оборудования и компаниями по техническому обслуживанию и ремонту в различных отраслях, компания RKB получила уникальные знания в сфере **производства подшипников**.

Продукция компании RKB **успешно применяется** во всех основных отраслях промышленности – от судостроения до морских буровых установок, от сталелитейного производства до металлообработки, от экскаваторов до буровых тоннелепроходческих машин, от подъемных мостов до электросетевых объектов, от бытовых приборов до гигантских редукторов для ветровых турбин, от тяжелой автодорожной до внедорожной техники.

Глубокое понимание и **личный опыт** проектирования, НИОКР и разработки производственных технологий стали залогом успеха компании RKB в каждой промышленной отрасли.



3%

Шариковые подшипники углового контакта



% объема продаж

8%

Шариковые подшипники с глубоким желобом



13%

Конические роликовые подшипники



12%

TQO



37%

Сферические роликовые подшипники



15%

Цилиндрические роликовые подшипники



12%

Многорядные





18%

Тяжелое машиностроение



12%

Судостроение, судоремонт и шельфовые платформы



6%

Производство электродвигателей, промышленных вентиляторов и насосов



5%

Целлюлозно-бумажная, перерабатывающая и печатная промышленность

% объема продаж



5%

Энергетика на основе возобновляемых и традиционных источников



3%

Производство химических веществ, пластика и резины



15%

Горнодобывающая промышленность



30%

Металлургия



6%

Внедорожная техника

ПРЕМИУМ-КАЧЕСТВО ИЗ ШВЕЙЦАРИИ

МИРОВОЕ ПРЕДСТАВИТЕЛЬСТВО

ОПЫТ В ПРОМЫШЛЕННОЙ ОТРАСЛИ

Уникальный производитель промышленных подшипников

Компания RKB специализируется на разработке и производстве всех типов подшипников качения:

- Шариковые подшипники с глубоким желобом и углового контакта
- Сферические роликовые подшипники, которые составляют самую большую долю производства на данный момент
- Цилиндрические роликовые подшипники, в том числе в многорядном исполнении
- Конические роликовые подшипники, особенно в многорядном исполнении

Основная задача компании RKB – быть для своих заказчиков **единым и надежным поставщиком максимально полного ассортимента** инновационных и высококачественных подшипников качения различных типоразмеров от миниатюрных до крупногабаритных. Производство подшипников качения компании RKB осуществляется в соответствии со **стандартами ISO, ANSI/ABMA, ГОСТ** или особыми требованиями заказчика. Естественно, заказчики получают поддержку Технического отдела компании RKB в процессе выбора наиболее подходящего подшипника для их конкретного применения.

ПРОДУКЦИЯ

Полный ассортимент подшипников с акцентом на большой диаметр продукта

В настоящий момент номенклатура продукции компании RKB насчитывает более 8000 различных наименований. Их принято делить на четыре сегмента, согласно подшипника и месту производства

T1

Миниатюрные и малогабаритные подшипники производятся на заводе RKB MS (8.000 кв.м)

Диапазон типоразмеров: внутренний диаметр 1-35мм
Класс точности: до P4-ABEC 7



T2

Стандартные роликовые подшипники производятся на заводе RKB T3 (56.000 кв.м)

Диапазон типоразмеров: наружный диаметр 40-1925мм
Класс точности: до P0/P6-CL4



T3

Технологические подшипники и подшипники по индивидуальным заказам производятся на заводе RKB T3 (56.000 кв.м)

Диапазон типоразмеров: наружный диаметр 80-1500мм
Класс точности: до P6/P5-CL2/CL3-HPP



T4

Производство подшипников качения крупных и серийных партий осуществляется на заводе RKB T4 (40.000 кв.м)

Диапазон типоразмеров: наружный диаметр 300-600мм
Класс точности: до P6/P5-CL2/CL3-HP



ПРОДУКЦИЯ ИЗ СТАЛИ

ТЕХНОЛОГИЯ ПРОИЗВОДСТВА

ПРОГРАММА КАЧЕСТВА

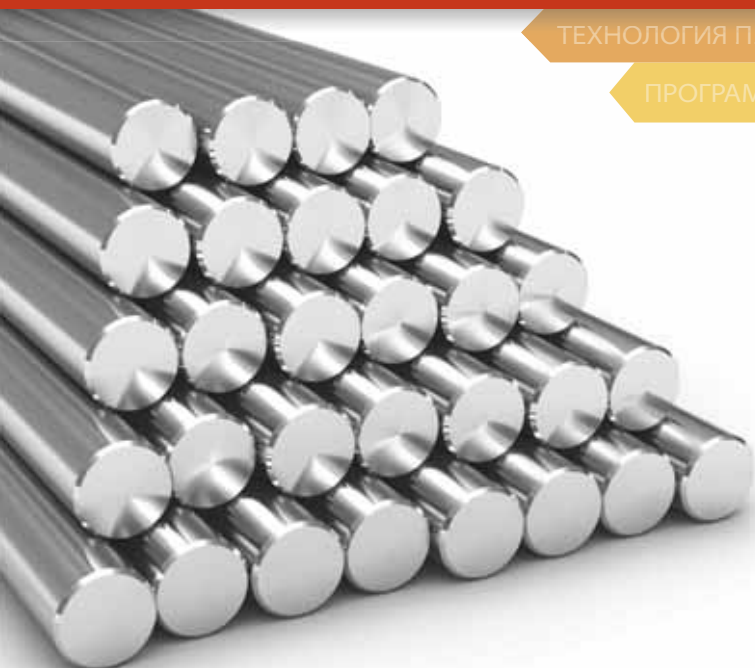

Сталь высочайшего качества

Для подшипников высокого качества необходимо высококачественное сырье. Чистота стали является основным критерием при выборе материалов, который способен существенно улучшить усталостные характеристики и грузоподъемность подшипника. Благодаря тесному сотрудничеству с известными производителями стали по всему миру компания RKB в настоящее время имеет доступ к различным видам стали (5 марок сквозной прокатки и 2 марки цементуемой стали), которая тщательно отбирается в соответствии с характеристиками подшипников и сферой их применения.



9%

43%

41%

7%

% от объема



Передовые технологии термообработки

RKB занимает лидирующие позиции в сфере освоения технологий термообработки. В распоряжении специалистов компании - автоматизированные линии термообработки с несколькими соляными ваннами и возможностью контроля атмосферных условий для бейнитной закалки, печи для стабилизации размеров, а также технологии, позволяющие сократить объемы остаточного аустенита и обеспечить бесперебойную работу при отрицательных температурах. Все процедуры тщательно изучаются для обеспечения лучшей прокаливаемости или самую равномерную толщину слоя.



**HB**

BAINITE HT



PROFILE

AVH

CAGE DESIGN



TOUGH ROLLER



OPTIMIZED



VICTORY LINE



Новейшие технологии производства подшипников среднего и большого диаметра

Заводы RKB Т3 и Т4 общей площадью 96 000 кв. м специализируются на производстве **подшипников среднего и большого размера**, как в стандартном исполнении, так и по индивидуальному заказу. Помимо прочего, на заводах есть:

- свыше 260 механизированных станков
- многоосевые токарные станки с ЧПУ последнего поколения
- многоосевые шлифовальные станки с ЧПУ последнего поколения
- высокоточные станки для твердого точения позволяющие достичь более точные размерные и

геометрические параметры подшипника

- высокоточные позволяющие подшипника хонинговальные усовершенствовать форму станки,
- особые технологии обработки поверхности, увеличивающие сопротивление подшипника коррозии и износу
- централизованная цифровая система отслеживания для сбора всех производственных данных

Современные технологии с акцентом на гибкость решений

Бизнес-модель компании RKB основана на концепции **вертикальной интегрированной системы**, согласно которой управление всеми основными этапами производственной цепочки осуществляется в пределах досягаемости компании. Качество продукции компании RKB обеспечивается за счет **эффективного контроля** всех производственных этапов

Компания RKB непрерывно совершенствует свои производственные процессы с целью оптимизации инвестиций в оборудование и освоения последних инженерно-технических разработок. Производственная стратегия компании RKB реализуется силами Департамента научно-исследовательских разработок, который постоянно разрабатывает **новые технологии и методики** с целью повышения надежности продукции, гибкости производства и сокращения степени отрицательного воздействия на окружающую среду.

Инновационная модель бизнеса компании RKB позволяет оперативно исполнять любые заказы на поставку продукции даже небольшими и средними партиями.

И, наконец, повсеместное внедрение умных поточных систем, обеспечивающих **более строгий контроль производственных процессов**, эффективно сокращает объемы отходов, в результате чего достигается общее повышение качества и точности.



ПРОДУКЦИЯ ИЗ СТАЛИ

ТЕХНОЛОГИЯ ПРОИЗВОДСТВА

ПРОГРАММА КАЧЕСТВА



Автоматизация производства подшипников малого диаметра

На новом заводе RKB MS площадью более 8.000 кв.м осуществляется производство миниатюрных подшипников и подшипников малого диаметра:

- 36 полностью автоматизированных производственных линий
- строгий контроль влияния на окружающую среду во всех цехах
- встроенные в производственную линию измерители уровня шума для контроля выходной мощности в объеме 100%
- централизованная цифровая система отслеживания для сбора производственных данных

ПРОДУКЦИЯ

Организационная эффективность и безупречное качество производства

Со дня своего основания Группа RKB использует **Комплексный контроль качества**, позволяющий повысить организационную эффективность и контролировать качество продукции. Административные и производственные подразделения компании RKB прошли **сертификацию ISO** по менеджменту качества, экологическому менеджменту, охране труда и техника безопасности. Наличие указанных сертификатов является знаком качества и подчеркивает приверженность Группы соблюдению самых строгих стандартов качества на всех этапах производства и реализации.

Еще одним доказательством этого является то, что в 2012 г. компании RKB был присвоен **высший рейтинг Dun & Bradstreet (D&B)**, ведущего мирового агентства, которое специализируется на предоставлении коммерческой и деловой информации. Для эффективной организации производства компания RKB разработала **многоуровневую систему контроля качества** для предупреждения появления дефектов во всей производственной цепочке: от принятия стальной заготовки до поковки, от обработки на токарном станке до термообработки, от шлифовки до сборки.

Кроме того, строгий контроль работы производственных линий, реализованный на заводах RKB, дополняется последующим размерным контролем и испытаниями на разрушение в металлографических и метрологических лабораториях Группы.

ПРОДУКЦИЯ ИЗ СТАЛИ

ТЕХНОЛОГИЯ ПРОИЗВОДСТВА

ПРОГРАММА КАЧЕСТВА

Научные исследования и разработки соответствуют производственным потребностям

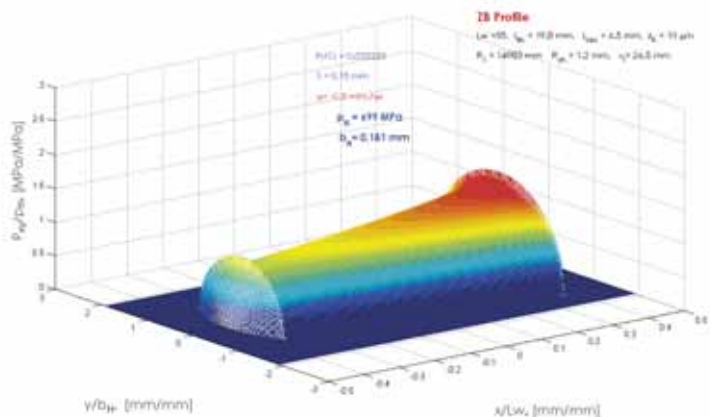

Группа RKB ежегодно инвестирует более **10% дохода от общего оборота в научно-исследовательскую деятельность**. Основная цель – максимально улучшить качество и работу продукции, и в тоже время снизить общую стоимость. Основные направления научных исследований и разработок:

- разработка **современных инструментов расчета**, позволяющих прогнозировать фактические контактные площади, распределение давления, нагрузки и напряжений по Мизесу
- разработка **новых материалов** для изготовления колец, роликов и сепараторов на прямую сотрудничая

Сертифицированная метрологическая служба и металлографические лаборатории

Все метрологические и металлографические лаборатории на заводах и управленческих центрах RKB обеспечивают **Гарантию качества** всей Группы, гарантируя соответствие продукции, которая к конечному итоге поставляется заказчиком.

Все метрологические лаборатории оборудованы устройствами последнего поколения для измерения дорожки качения и профиля ролика, шероховатости, волнистости, округлости и всех прочих геометрических параметров и форм, влияющих на качество и, следовательно, рабочие характеристики подшипника.

Большое внимание также уделяется работе металлографических и металлургических лабораторий, где высококвалифицированные и прошедшие специальную подготовку инженеры используют самое современное оборудование для выполнения различных видов анализа, включая проверку микротвердости, оценку объемов неметаллических включений в стали, сегрегацию и пористость, испытание синенного излома и многие другие виды анализов.



с известными мировыми производителями стали

- **термообработки** для увеличения для увеличения усталостной долговечности путем достижения оптимальной микроструктуры материала
- **нанесение покрытий** для снижения коэффициента трения и повышения устойчивости к износу и коррозии
- **испытания на износостойкость**, проводимые на специальных контрольных кольцах по методике неожиданного выхода из строя
- **технические семинары** для передачи информации о новейших открытиях специалистам конструкторского департамента
- **сотрудничество с научными центрами**, специализирующимися на трибологии и конструкциях подшипников



Полное инженерно-техническое сопровождение

Разработка подшипников

Для оптимизации рабочих характеристик подшипников RKB активно использует программные системы собственной разработки и коммерческие программные продукты, в полной мере соответствующие применимым международным стандартам. Наряду с классическими инструментами **двухмерного** проектирования и **трехмерного** моделирования механической инженерии в распоряжении компании RKB есть ряд специально разработанных **расчетных алгоритмов для определения оптимальной конструкции** макро-геометрии подшипника для одного или нескольких объектов с целью увеличения срока службы подшипника. Также, в определенных случаях дополнительно используются методики конечного элемента и полуаналитическая методика, позволяющие усовершенствовать конструкторские решения за счет прогнозного моделирования.

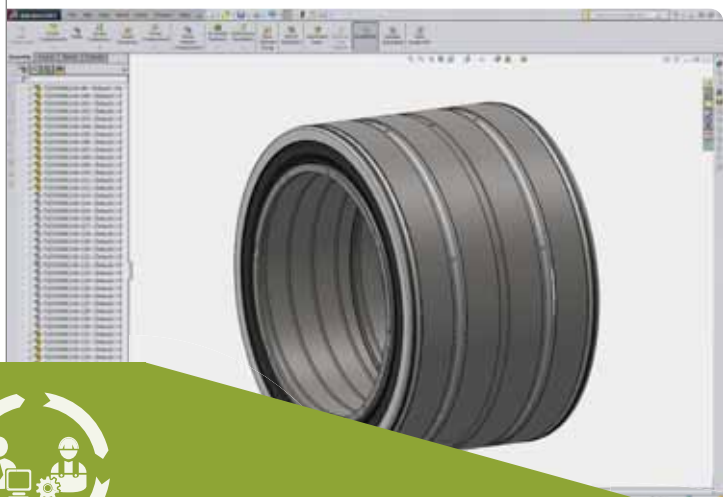

Инженерно-техническое сотрудничество

Технический департамент RKB может принимать активное участие в разработке новых проектов или модернизации существующих объектов, совместно с техническими специалистами заказчика. **Совместная деятельность** в основном основывается на возможности создания синергизма между различными областями знаний и опыта. В случае обращения, компания RKB может предложить технические консультации касательно:

- **выбор** типа размера подшипника, компоновки, дополнительных принадлежностей, внутреннего зазора, предварительной нагрузки, уплотнений и смазки
- **расчет** фактических нагрузок на подшипник, остаточного внутреннего зазора или Предварительной нагрузки после установки и в процессе эксплуатации, пускового и рабочего момента подшипника, рабочей температуры и т.д.

Компания RKB может предоставить рекомендации по улучшению рабочих характеристик в следующих сферах:

- **система смазки** – улучшение упругогидродинамических условий и понижение общей рабочей температуры
- **периодичность смазки** и объем смазочного материала
- **техническое обслуживание подшипников**



Анализ причин неисправностей

Компания RKB может производить полный анализ причин неисправностей, позволяющий:

- идентифицировать **механизмы**, приводящие к повреждению подшипника при определенном режиме эксплуатации
- оценить **чистоту стали** подшипника для оценки качества поставляемого сырья
- проанализировать **микроструктуру и твердость стали**
- изучить процесс **образования и роста разрушения материала**, используя последние технологии оптической микроскопии

Помощь на объекте заказчика

Прикладной инжиниринг

Техническая группа RKB является подразделением Технического департамента, предлагающего услуги **технического сопровождения** непосредственно на объекте заказчика. Группа состоит из высококвалифицированных специалистов по разработке прикладных инженерных решений и опытных специалистов-механиков, которые предоставляю следующие услуги:

- **шефмонтаж подшипников**
- **контроль рабочих условий**, который включает в себя анализ воздействия, визуальный и вибрационный анализ
- **обучение** специалистов по техническому обслуживанию и сопровождению, с акцентом на корректную процедуру смазки, монтажа и демонтажа

Обратный инжиниринг

Путем проведения обратного инжиниринга Техническая Группа RKB **определяет технические решения по конечному продукту**, который имеет неполную или устаревшую документацию. Обширный опыт Технической Группы RKB является инструментом для решения проблем связанных с конструкцией оборудования и подшипника, в особенности при отсутствии или недостаточности информации по исходным компонентам на существующих установках. Анализ текущей механической конструкции и рабочих условий позволяет предоставить рекомендации по **структурным улучшениям**, позволяющие оптимизировать производительность в целом.

Решения по управлению жизненным циклом ресурсов

В современных условиях бизнеса, управление ресурсами через их жизненный цикл является ключевым для достижения **экономической эффективности** решений, повышения производительности и снижения общих расходов. Система **BSS (Обслуживание и решения для подшипников)** является комплексной разработкой компании RKB, позволяющей оказывать поддержку заказчикам на протяжении всего жизненного цикла их ресурсов, начиная от предварительных консультаций и заканчивая послепродажным обслуживанием. Главной целью системы BSS является улучшение механической производительности оборудования заказчика, создание синергии между знаниями и опытом компании RKB и заказчиков.



ИНЖИНИРИНГ И ТЕХНИЧЕСКАЯ ПОДДЕРЖКА

ОСОБЫЕ ПРОЕКТЫ

ТОЧНО В СРОК

Обучение и семинары

Обучение является одним из самых **эффективных способов повышения производительности** и эффективности. Именно поэтому Технический департамент RKB разработал **комплексные и адаптируемые под потребности заказчика программы семинаров**, проводимых высококвалифицированными специалистами в сфере производства подшипников.

Обучение может проводиться как в управленческих офисах RKB так и на заводе заказчика, во время которого обучающиеся смогут повысить качество своих **знаний** в наиболее ответственных сферах работы с подшипниками и благодаря этому значительно повысить эффективность своего труда.



Обслуживание

Подшипники для систем стабилизации Gyrofin



Инжиниринг и техническая поддержка

ОСОБЫЕ ПРОЕКТЫ

ТОЧНО В СРОК



Подшипники для клеток проволочно-мелкосортных прокатных станов

Нестандартные решения для нестандартных заказов

Компания RKB принимает активное участие в разработке, управлении и надзоре за сотнями нестандартных проектов по всему миру и оказывает заказчику поддержку при установке **оригинальных** или **адаптированных** под нужды заказчика подшипников

Благодаря сотрудничеству с производителями оборудования и компаниями, специализирующимся на ремонте и техобслуживании, компания RKB имеет возможность разработки наиболее оптимальных технических предложений **в полном соответствии с требованиями заказчика** к техническим характеристикам и производительности подшипников качения.

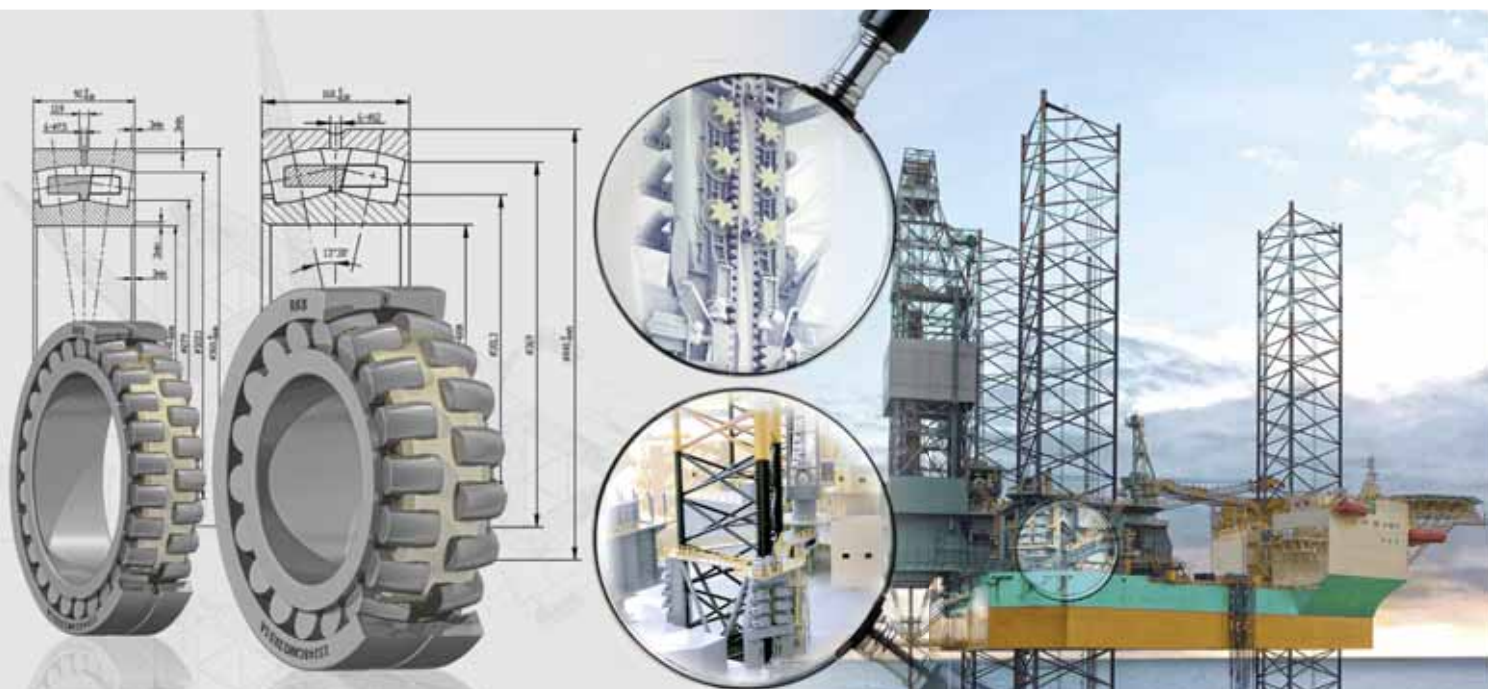

Подшипники для подъемных систем на плавучих буровых платформах



Подшипники для конусных дробилок

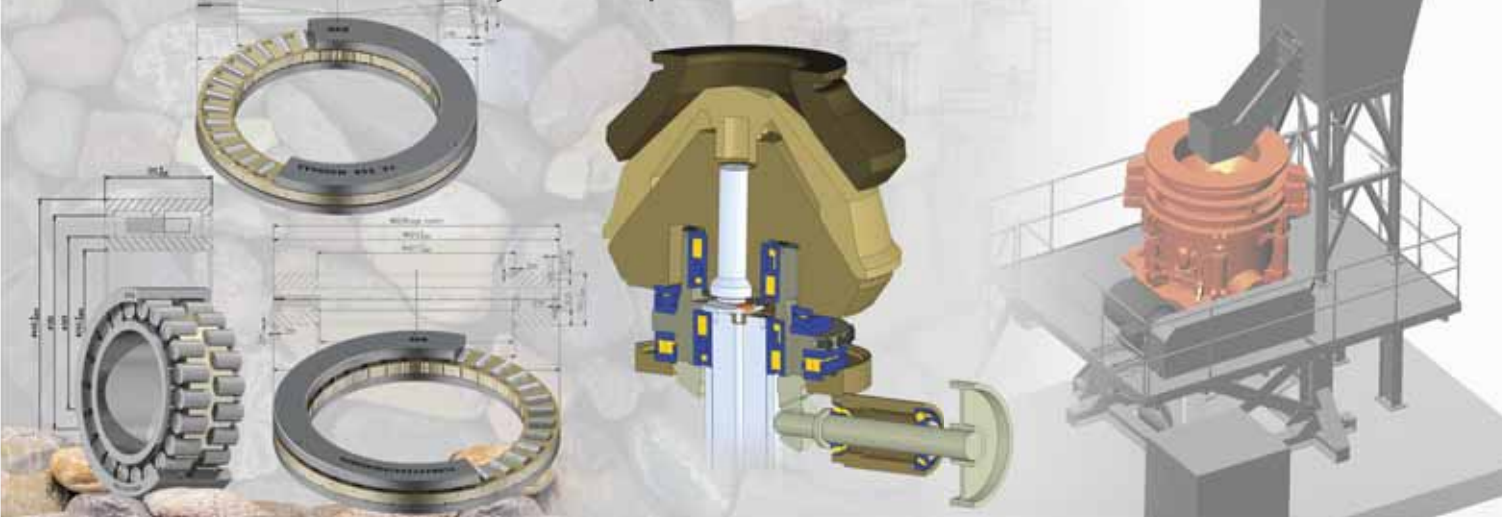

Обслуживание



Подшипники для вертикальных подъемных систем

Инжиниринг и техническая поддержка

ОСОБЫЕ ПРОЕКТЫ

ТОЧНО В СРОК



Подшипники для лебедок доковых кранов для тяжеловесных грузов

Подшипники для рабочих валков
клетей станов горячего проката

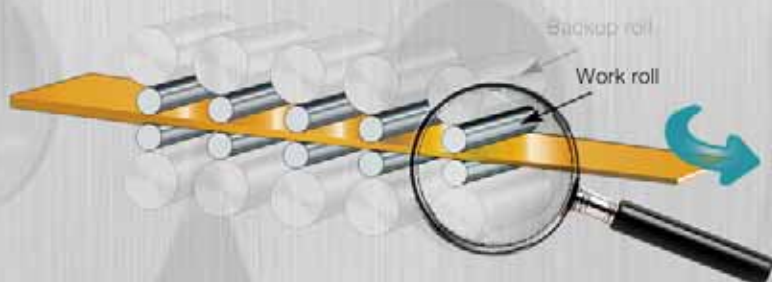

Подшипники для передних и задних мостов
саморазгружающихся грузовых автомобилей



Огромный запас стандартных и нестандартных подшипников

По мнению RKB, поддержание достаточных запасов продукции является одной из ключевых задач производителя подшипников, стремящегося обеспечить неизменно высокое качество работы, мировое представительство на рынке и узнаваемость бренда.

Группа RKB обладает **одними из самых значительных товарных запасов** подшипников качества в мире. Номенклатура продукции превышает **6.000 единиц**, начиная от миниатюрных и заканчивая крупногабаритными. Основываясь на многолетнем опыте и знаниях потребностей международного рынка, группа RKB сформировала текущие запасы продукции для того, чтобы удовлетворить спрос

заказчиков в различных областях по всему миру.

Кроме того, для того чтобы эффективно обслуживать международный рынок, помимо достаточных **запасов различных подшипников** на складе, необходима сильная логистическая организация.

Компания RKB осуществляет управление своими фондами по всему миру при помощи собственной программной системы (**ASSM – Система активного управления запасами**), позволяющей оптимизировать время исполнения заказа и значительно сократить период простоя техники заказчиков.



Узнаваемость марки

При сотрудничестве с региональными партнерами компания RKB постоянно расширяет собственную **сеть местных складов**, за счет чего сокращается расстояние и срок поставки. Также, во всех местах хранения контролируются условия окружающей среды, чтобы гарантировать **безупречную сохранность подшипников**.

Кроме того, компания RKB использует специально разработанную упаковку для защиты подшипники от неблагоприятных условий среды и обеспечивающую **узнаваемость бренда во всем мире**.



Обслуживание

В стратегии управления фондами RKB также реализован принцип **“Точно в Срок”**, ставший основой программы развития особых консигнационных складов, которые позволяют облегчить финансовую нагрузку на заказчиков и обеспечивают наличие необходимых запасных деталей, основываясь на партнерский подход.



ИНЖИНИРИНГ И ТЕХНИЧЕСКАЯ ПОДДЕРЖКА

ОСОБЫЕ ПРОЕКТЫ

ТОЧНО В СРОК

Мировая логистическая сеть

Группа RKB использует целый ряд современных **логистических узлов** в наиболее стратегически важных регионах мира:

- центральный логистический узел в **Швейцарии**: 15.000 кв.м для зарубежных поставок подшипников
- логистический узел в **Италии**: 14.000 кв.м для поставки подшипников в страны Евросоюза и Турцию
- логистический узел в **Румынии**: 2.500 кв.м для поставки подшипников в страны Восточной Европы
- логистический узел в **Америке**: 5.000 кв.м для поставки подшипников в Северную, Центральную и Латинскую Америку



Список продукции

Цилиндрические роликовые подшипники

Внешний диаметр до 1800 мм

Однорядные цилиндрические роликовые подшипники

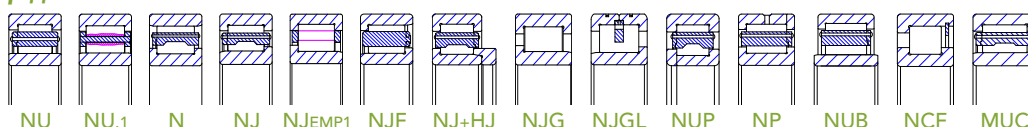

Внешний диаметр до 1800 мм

Двухрядные цилиндрические роликовые подшипники

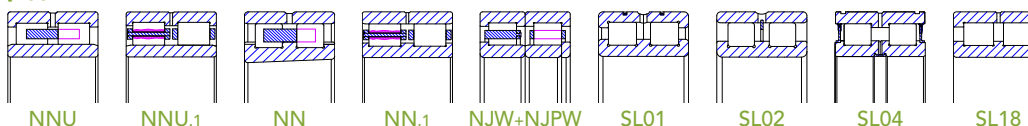

Внешний диаметр до 1400 мм

Многорядные цилиндрические роликовые подшипники

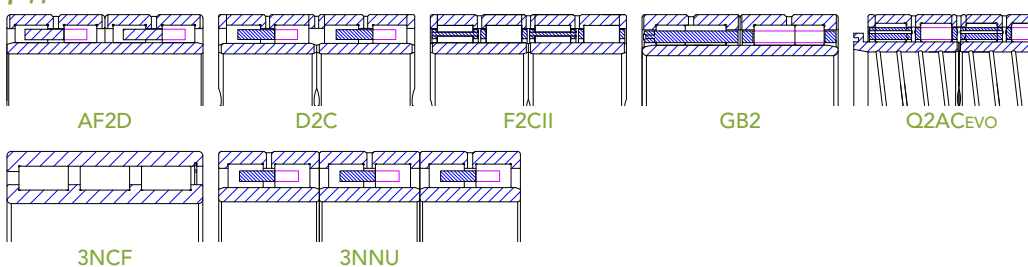

Внешний диаметр до 1600 мм

Однонаправленные упорные цилиндрические роликовые подшипники



Двухнаправленные упорные цилиндрические роликовые подшипники



Конические роликовые подшипники

Внешний диаметр до 1800 мм

Однорядные конические роликовые подшипники

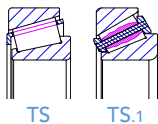

Однорядные парные конические роликовые подшипники

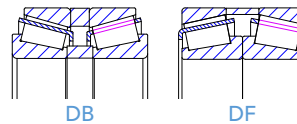

Внешний диаметр до 1925 мм

Двухрядные конические роликовые подшипники

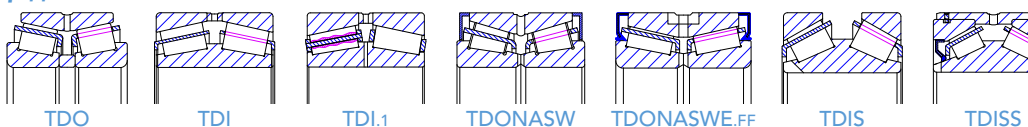

Внешний диаметр до 1925 мм

Многорядные конические роликовые подшипники

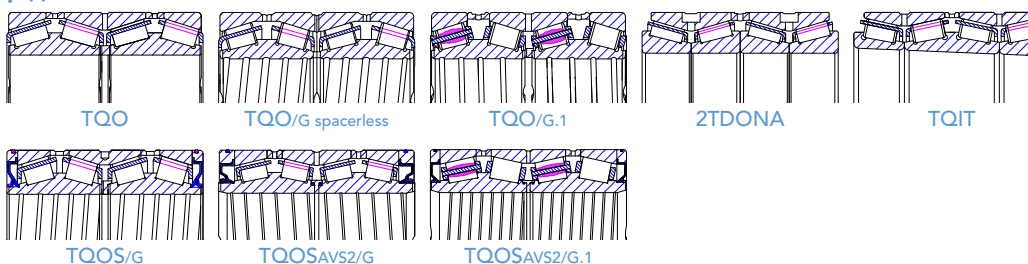

Внешний диаметр до 1600 мм

Однонаправленные упорные конические подшипники

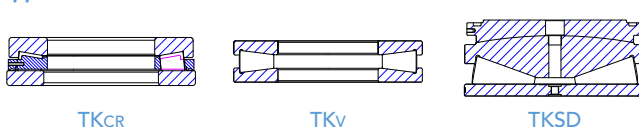

Внешний диаметр до 1600 мм

Двухнаправленные упорные конические подшипники

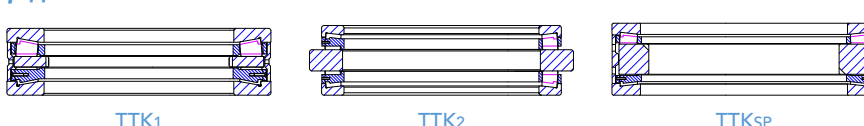

РАДИАЛЬНЫЕ

ОСЕВЫЕ

РАДИАЛЬНЫЕ

ОСЕВЫЕ

ЦИЛИНДРИЧЕСКИЕ РОЛИКИ

КОНИЧЕСКИЕ РОЛИКОВЫЕ ПОДШИПНИКИ

Шариковые подшипники

Внешний диаметр до 1900 мм

Однорядные шариковые подшипники с глубоким желобом

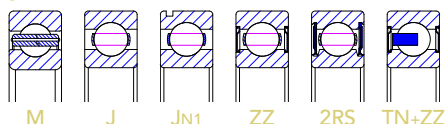

Однорядные шариковые подшипники углового контакта

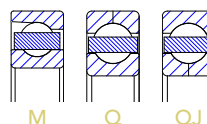

Внешний диаметр до 1925 мм

Однорядные парные шариковые подшипники углового контакта

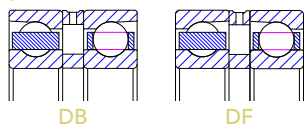

Двухрядные шариковые подшипники углового контакта

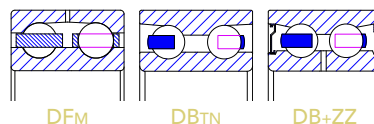

РАДИАЛЬНЫЕ

ШАРИКИ

ОСЕВЫЕ

Внешний диаметр до 1600 мм

Однонаправленные упорные шариковые подшипники

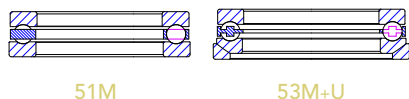

Двухнаправленные упорные шариковые подшипники

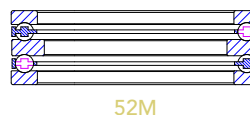

Сферические роликовые подшипники

Внешний диаметр до 1580 мм

Сферические роликовые подшипники

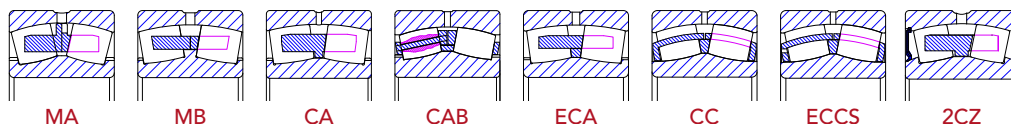

Внешний диаметр до 1400 мм

Тороидальные роликовые подшипники

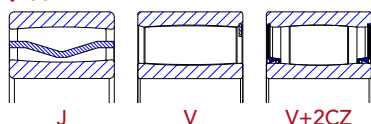

РАДИАЛЬНЫЕ

СФЕРИЧЕСКИЕ РОЛИКИ

ОСЕВЫЕ

Внешний диаметр до 1400 мм

Сферические упорные роликовые подшипники

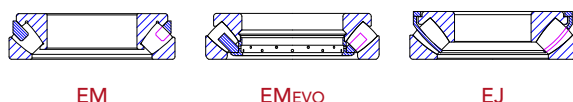

Другая продукция

Внешний диаметр до 400 мм

Гусеничные и игольчатые роликовые подшипники

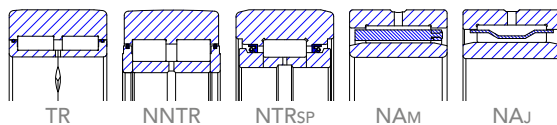

Внешний диаметр до 1800 мм

Специальные и раздельные роликовые подшипники

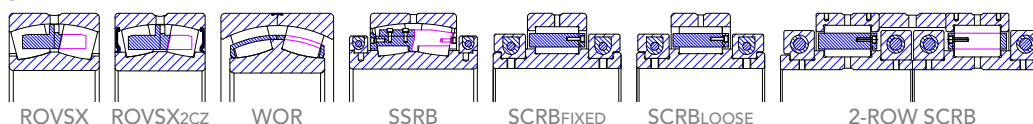

РАДИАЛЬНЫЕ

ОСЕВЫЕ

Поворотные подшипники

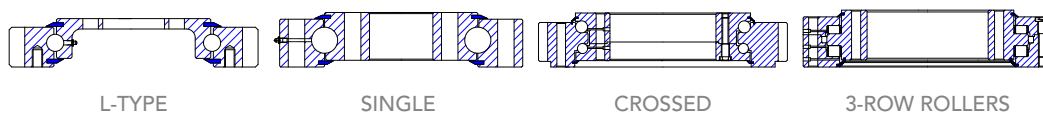

Примечания

1. Все размеры и технические параметры работы подшипников соответствуют стандартам ISO / AFBMA / ГОСТ
2. Все подшипники доступны в метрических и дюймовых размерах, с цилиндрическими или коническими отверстиями
3. Дополнительные функции доступны по запросу





RKB

BEARING INDUSTRIES

RKB

63, . 4 , . ,
+38 (050) 401 66 57
www.rkbtrade.com
info@rkbtrade.com

The Alternative Power

